

INNOVACIÓN
EN ACERO



CATÁLOGO DE PRODUCTOS

CONÓCENOS MÁS
Y CONTÁCTANOS





Canales y bajantes de agua lluvia.

**VISITA NUESTRO
SITIO WEB**

Escanea el código



By
ACEROGAR[®]
INNOVACIÓN EN ACERO

Beneficios

▷ Evita la formación de manchas y moho en las paredes

Porque recogen el agua de la cubierta y la desalojan por los bajantes que se ubican en sitios seguros, evitando salpicaduras y manchas en la pared.

▷ Reduce la posibilidad de goteras

Se fabrica a la medida de cada necesidad, reduciendo traslapes. *

▷ Durables

Están hechos de acero, no se fisuran ni se rompen.
No se deterioran con el tiempo **

▷ Mejora la apariencia de su vivienda

No se deforman ni pandean. Sistema de instalación con accesorios ocultos.

Con Knalum



Sin Knalum



Canal Continuo, la solución más estética, hermética y durable para canales y bajantes de agua lluvia.

* Dependiendo de volumen a fabricar y logística de entrega.

** Siguiendo las recomendaciones de limpieza y mantenimiento.



Guía de instalación

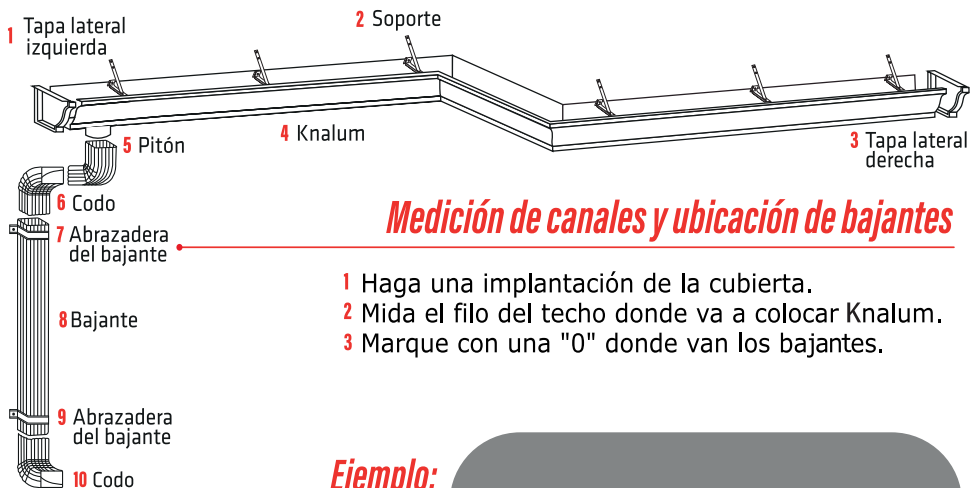

Medición de canales y ubicación de bajantes

- 1 Haga una implantación de la cubierta.
- 2 Mida el filo del techo donde va a colocar Knalum.
- 3 Marque con una "0" donde van los bajantes.

Ejemplo:

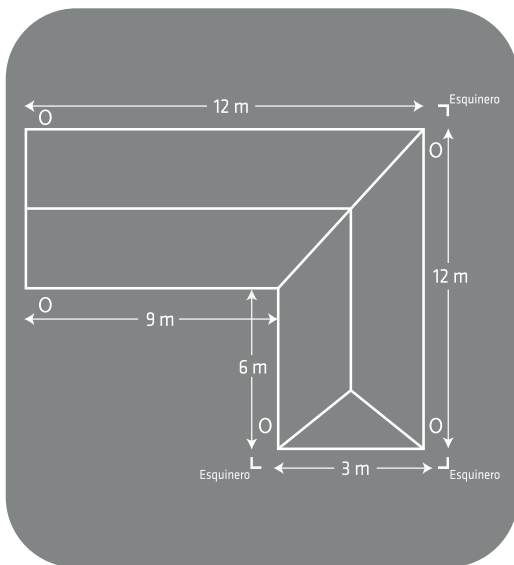

Material

Cant.

Knalum (K5-K6-K7)		43,20 m
Tapa lateral derecha		1 Unidad
Tapa lateral izquierda		1 Unidad
Soporte con tira		42 Unidades
Abrazadera del bajante		15 Unidades
Sellante		3 Unidades
Tornillos		260 Unidades
Bajante	rectangular 50x75 redondo Ø 75	15 m
Codo	rectangular 50x75 redondo Ø 75	15 Unidades
Pitón	rectangular redondo	5 Unidadae

Metraje del canal:	42,00 m
Adicional esquineros:	1,20 m**
Metraje total canal:	43,20 m
Metraje de bajante:	15,00 m**

* Para los esquineros, se debe aumentar 20cm, a la longitud de cada lado.

** En este ejemplo cada bajante tiene una altura de 3m, se usan 3 codos por bajante.

* Otras dimensiones, formas y longitudes, bajo pedido previa consulta.

Herramientas

Escalera

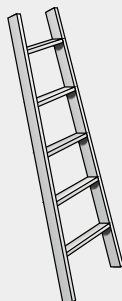

Sierra



Piola



Alicate



Lápiz



Nivel



Tijera de tol



Flexómetro



Atornilladora



Gafas de seguridad



Pasos para instalar

1

Fig 1.1

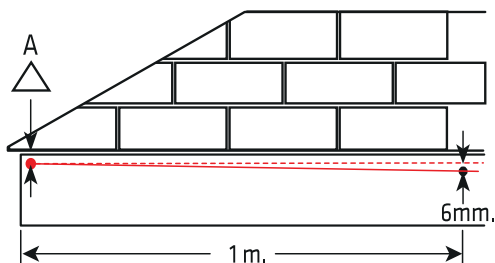

1. ¿CÓMO NIVELAR ?

Retire los canales usados e inspeccione la zona a instalar, HAGA MANTENIMIENTO DE SER NECESARIO. Sujete la piola a la correa y nivele (A). Baje la piola aproximadamente 6 mm por cada metro de canal y vuelva a sujetarla. La inclinación debe estar hacia el bajante. (Fig. 1.1)

2

Fig 2.1

Deslice el canal A en el canal B hacia el lado del bajante

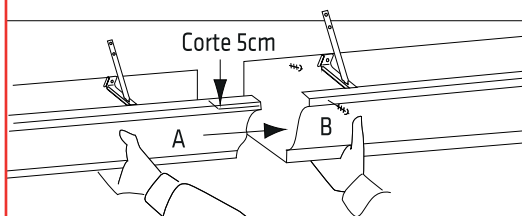

2. ¿CÓMO JUNTAR EL CANAL ?

Los canales se juntan cortando 5 cm del borde superior y deslizando uno en el otro, hacia el lado del bajante, en esta junta se debe usar sellante y tornillos. (Fig. 2.1)

3

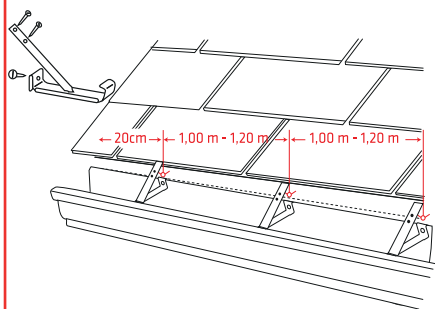

Fig 3.1

3. ¿CÓMO COLOCAR LOS SOPORTES Y TAPAS?

Coloque los soportes cada 1,20m o cada 1,00m en las áreas que reciben mucha agua, utilice tornillos de metal para asegurar los soportes al canal. (Fig.3.1) Coloque la tapa lateral en el extremo requerido apriete, con un alicate todo el contorno y selle. (Fig.3.2)

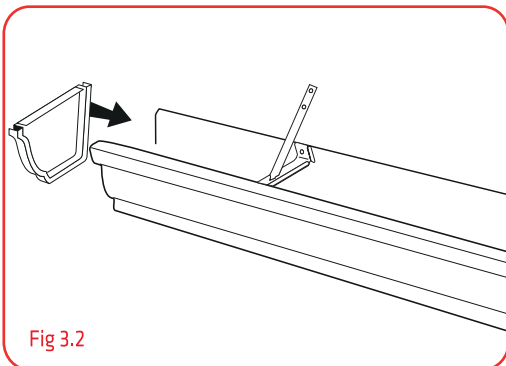

Fig 3.2

4

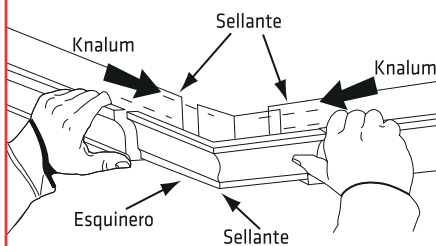

Fig 4.1

4. ¿CÓMO UNIR LAS ESQUINAS?

Corte el extremo de cada canal que va a formar el esquinero, generalmente a 45 grados, junte, emperne y selle los puntos de conexión. (Fig.4.1)



5

Fig 5.1

5. ¿CÓMO CONECTAR LOS BAJANTES?

Para conectar el canal al bajante utilice un pitón redondo o rectangular. Dibuje la forma del pitón en la base del canal, perforo un hueco, corte con tijeras de tol y selle. (Fig. 5.1)

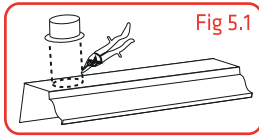
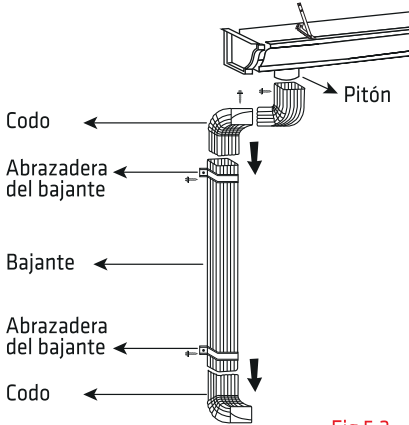

Fig 5.2

Cada bajante y codo se unen presionándolos uno con el otro fuertemente. Los bajantes deben ajustarse sin holgura contra la pared. Utilice tornillos de metal para asegurar los bajantes y codos. (Fig. 5.2)

Cada 1,50 m coloque una abrazadera, utilizando clavos o tornillos, para ajustar los bajantes contra la pared. (Fig. 5.2)

6

Fig 6.1

6. ¿CÓMO SUJETAR EL CANAL A LA ESTRUCTURA?

Si el último apoyo está al filo de la estructura, el canal debe anclarse al mismo. (Fig. 6.1)

Esta opción es la más recomendable para la instalación.

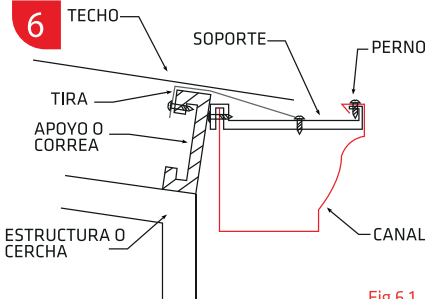
7

Fig 7.1

7. ¿CÓMO SUJETAR EL CANAL AL TECHO?

Si el último apoyo no se encuentra al filo de la estructura, el canal debe anclarse al techo. (Fig. 7.1)

* Modelos de Knalum y bajante

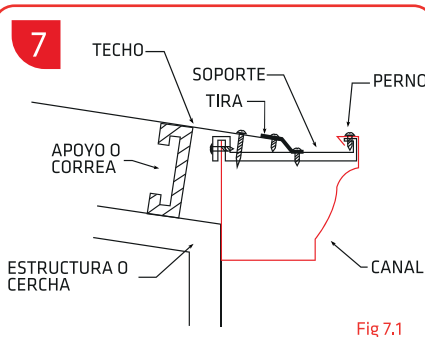
Modelo KSR **Capacidad de recolección**
 ▷ Cubiertas entre 85 y 100 m²

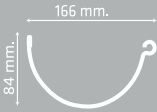
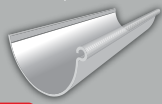
Material
 ▷ Galvanizado

Modelo K5 **Capacidad de recolección**
 ▷ Cubiertas entre 85 y 100 m²

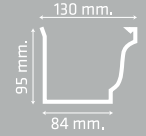
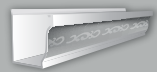

Material
 ▷ Galvanizado ▷ Galvalume ▷ Prepintado

Modelo K5 Base 10 **Capacidad de recolección**
 ▷ Cubiertas entre 85 y 100 m²

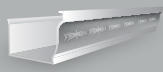
Material
 ▷ Galvanizado ▷ Galvalume ▷ Prepintado

Modelo K6 **Capacidad de recolección**
 ▷ Cubiertas entre 170 y 180 m²

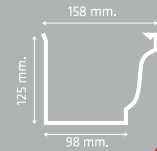

Material
 ▷ Galvanizado ▷ Galvalume ▷ Prepintado

Modelo K6 Espalda Baja **Capacidad de recolección**
 ▷ Cubiertas entre 170 y 180 m²



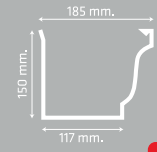

Material
 ▷ Galvanizado ▷ Galvalume ▷ Prepintado

Modelo K7 **Capacidad de recolección**
 ▷ Cubiertas entre 245 y 260 m²

Material
 ▷ Galvanizado

Modelo K7 Espalda Baja **Capacidad de recolección**
 ▷ Cubiertas entre 245 y 260 m²

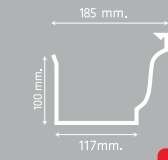
Material
 ▷ Galvanizado

Rectangular **Capacidad de recolección**
 ▷ 90 m²

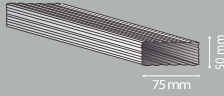

Material
 ▷ Galvanizado ▷ Galvalume ▷ Prepintado

Redondo **Capacidad de recolección**
 ▷ 90 m²

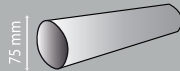

Material
 ▷ Galvanizado

* Medidas y diseños referenciales.

Nuestras materias primas cumplen las normas:



GALVANIZADO

ASTM A653 CS or ASTM A1074 or DX52D+Z EN10346 o similar



GALVALUME

Base Metal ASTM A792, SS Grade 37[255] Dry



PREPINTADO

ASTM A755 SS37 on Galvalume AZ50 (AZM 150) or Galvanized Z180 (G60)

Accesorios Knalum y bajante

<p>Soporte de platina</p> 	<p>Sujetador con tira</p> 	<p>Soporte de platina</p> 
<p>Tapas laterales</p> 	<p>Esquinero externo</p> 	<p>Tapas laterales</p> 
<p>Codo de bajante</p> 	<p>Esquinero interno</p> 	<p>Codo de bajante</p> 
<p>Pitón semiredondo</p> 	<p>Pitón rectangular</p> 	<p>Pitón redondo</p> 
		<p>Sujetador de bajante</p> 

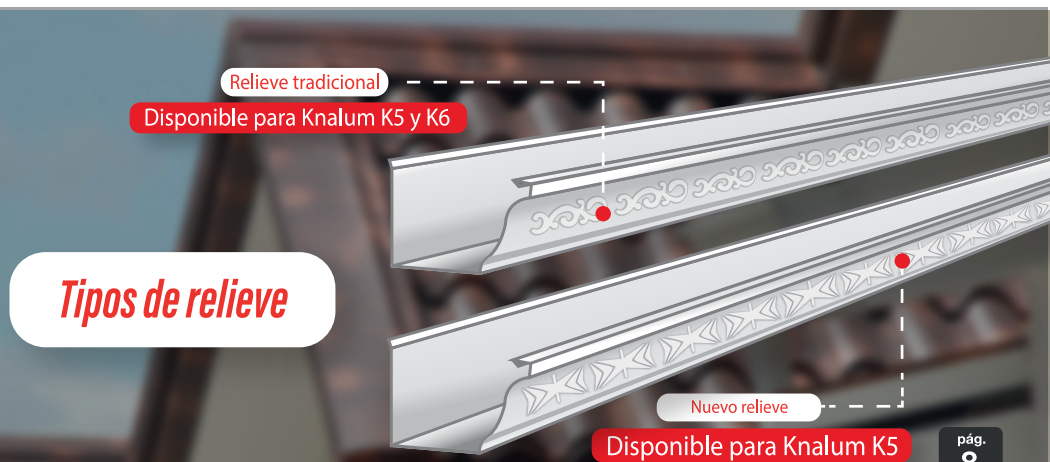

¿CADA CUÁNTO TIEMPO REVISAR EL KNALUM?

Los peores enemigos del KNALUM son las hojas y el polvo que se pueden acumular en el mismo, por lo que se recomienda su mantenimiento al menos 2 veces al año: Antes de que empiece la temporada de lluvias y después que termine la misma.

¿DE QUÉ DIMENSIONES ESCOGER EL KNALUM?

Su tamaño debe estar en relación con el área de cubierta que desagua, se recomienda una sección de $1,45 \text{ cm}^2$ de canal por cada m^2 de cubierta. Por ejemplo un KNALUM K5 de $9,5 \times 13 \text{ cm} = 123,50 \text{ cm}^2$; serviría para evacuar $85,17 \text{ m}^2$ de techo.

¿DE QUÉ TAMAÑO DEBE SER UN BAJANTE?

Al igual que los canales, el tamaño de su sección debe estar relacionado con la superficie de cubierta que desagua, se recomienda una sección de $0,41 \text{ cm}^2$ por cada m^2 de cubierta. Por ejemplo un BAJANTE de $5,0 \times 7,5 \text{ cm} = 37,50 \text{ cm}^2$; servirá para evacuar $91,46 \text{ m}^2$ de techo. Lo más recomendable es colocar un bajante por cada 6 metros de canal, para que el desalojo de agua sea más eficiente.

¿CON QUÉ PENDIENTE SE DEBE INSTALAR EL KNALUM?

No existe norma fija al respecto pero la pendiente más usual es de 6 mm por cada metro de canal, es un hecho que los que tienen menor pendiente se ven más estéticos pero entre mayor inclinación tengan son más eficientes. En todo caso es posible instalar los canales con menos pendiente en las fachadas más vistas y dejar los de mayor pendiente en las menos visibles.

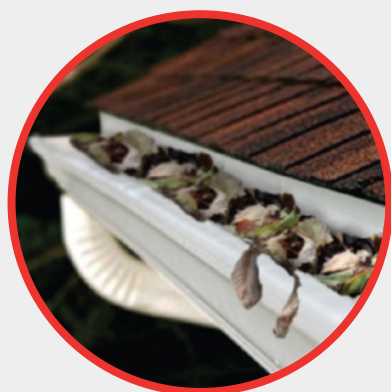

Antes



Ahora



- ✓ Centros Educativos
- ✓ Bodegas
- ✓ Residencias
- ✓ Cubiertas de cualquier tipo





PLANTA INDUSTRIAL – QUITO SUR

Dirección: Guayanay Ñan Oe1-476 y Panamericana Sur Km 10 (frente a las bodegas de Coca Cola)

Teléfonos: 02 6021514 / 02 6021515

SUCURSAL – QUITO NORTE

Dirección: Calle de los Mortiños E14-150 y de las Uvillas (a dos cuadras de la Av. Eloy Alfaro)

Teléfonos: 02 2450918 / 02 3343 264 / 098 856 7707

SUCURSAL – GUAYAQUIL

Dirección: Luis Alcívar Elizalde No.123 y Av. Martha Bucarám.

Teléfonos: 04 2003117/ 04 3917448 / 099 914 4340

SUCURSAL – SANTO DOMINGO

Dirección: Av. los Colonos Bomboli sur, by pass Terminal – vía Chone, a 500 metros de la Ford.

Teléfonos: 098 465 8409

SUCURSAL – CUENCA

Dirección: Av. España 17-18 y Calle Toledo.

Teléfono: 098 154 2568



info@acerogar.com



[@acerogar.ecuador](https://www.facebook.com/acerogar.ecuador)



[@acerogar.ecuador](https://www.instagram.com/acerogar.ecuador)



**INNOVACIÓN
EN ACERO**